

TÜRGRIFFE, GRIFFSTANGEN UND RAMMSCHUTZ

Qualität schnell auf Maß geliefert

OGRO Türgriffe und Griffstangen aus Edelstahl finden Einsatz in hochfrequentierten Gebäuden oder Privathäusern und verbinden dauerhafte Qualität und zeitloses Design. OGRO Türgriffe sorgen für die sichere Aufnahme von Druck und Zug.

OGRO



ES SIND DIE FEINHEITEN, DIE EINE HOCHWERTIGE GESAMT-ATMOSPHERE SCHAFFEN

Individuelle Vielfalt für Profil-, Vollblatt- und Ganzglastüren

OGRO Türgriffe sind ein Beleg für unseren hohen Qualitätsanspruch. Das elegante Design, der feine Schliff und die hohe Bearbeitungsqualität der Edelstahl Satino Oberfläche machen sie zum wichtigen Detail der Gebäudearchitektur. Gerade im Eingangsbereich setzen sie charakteristische Akzente und unterstreichen zudem das einheitliche Erscheinungsbild im Gesamtobjekt.

Das Portfolio umfasst vier Produktlinien. Jede für sich überzeugt mit einem eigenständigen Charakter:

- TG Classic
- TG Vario
- Türgriffe mit Konsolenbefestigung
- OGRO Rammschutz



Hohe Präzision bei Türgriffen mit Stützen.

- Konsequenter hochwertiges Schleifbild
- Radien von Griff und Stütze mit exakter Passform

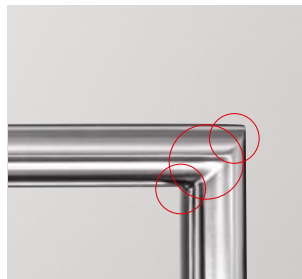

Gehungsschnitte mit höchsten Anforderungen.

- Handwerkliche Bearbeitung der Innenwinkel
- Klare Konturen in der Oberfläche



Hohe Sorgfalt beim Biegen

- Hohe Präzision im Innen- und Außenradius
- Gleichmäßig glatte Oberfläche



TG CLASSIC

Weil hohe Qualität dauerhaft und zeitlos ist

Die **Produktserie TG Classic** verbindet dauerhafte Qualität und zeitloses Design. Entwickelt und gestaltet für den kompromisslosen Einsatz im anspruchsvollen Objektbereich sowie für hoch frequentierte Gebäude wie Flughäfen, Bahnhöfe, Einkaufszentren, Behörden und Schulen. Auch individuelle Modelle können auf Kundenwunsch realisiert werden.

Die Vorteile auf einen Blick:

- Hohe Verarbeitungsqualität
- Hochwertige Edelstahl Satino Oberfläche für ein durchgängiges Erscheinungsbild
- Kurze Lieferzeit innerhalb von fünf Arbeitstagen
- Attraktiver Preis



TG 9304



TG 9306



TG 9313



TG 9316



TG 9356



TG 9359



TG 9317



TG 9318

TG VARIO

So variabel und schnell kann sich ein Türgriff anpassen

OGRO bietet TG VARIO Türgriffe in nahezu beliebiger Länge an, die termingerecht innerhalb von fünf (!) Arbeitstagen und exakt nach Kundenwunsch gefertigt werden.

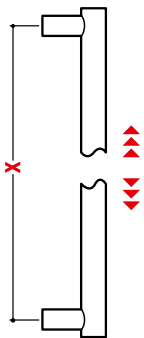

TG 9335



TG 9355

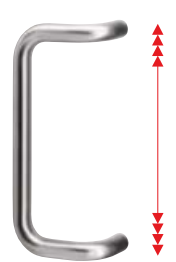

TG 9356



TG 9377

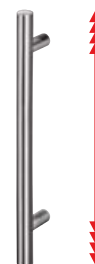

TG 9387



Im Klartext: In nur fünf Arbeitstagen liefert OGRO die VARIO Türgriffe in beliebiger Länge, maßgefertigt für das jeweilige Objekt. Die individuelle Anpassung vor Ort ist nicht mehr erforderlich – ein großer Zeitgewinn

für unsere Kunden, denn bisher erforderte die Einzelanfertigung von Sonderlängen mehrere Wochen. Damit ist TG VARIO gerade für den Einsatz im Objekt- und Renovierungsbereich die richtige Wahl.

Die Vorteile auf einen Blick:

- Variabel, in verschiedenen Längen lieferbar
- Auftragsbezogene, passgenaue Lieferung innerhalb von fünf Arbeitstagen
- Hochwertige Edelstahl Satino Oberfläche für ein durchgängiges Erscheinungsbild
- Hohe Belastbarkeit
- Hohe Korrosionsbeständigkeit
- Kompatibel mit sämtlichen Befestigungsarten



TÜRGRIFFE MIT KONSOLENBEFESTIGUNG

Griff-/Konsolenverbindung aus Druckguss in hoher Qualität

Die Türgriffe mit Konsolenbefestigung sind zur Verwendung an Profil- und Vollblatttüren geeignet. Sie bieten vielfältige Einsatzmöglichkeiten, z. B. an Außenfassadentüren, in Krankenhäusern und in öffentlichen Gebäuden.

Die Vorteile auf einen Blick:

- Hochwertige Satino Oberfläche
- Millimetergenaue Fertigung nach Ihren Vorgaben innerhalb von zwei Tagen nach Auftragsfassung
- Als Set verpackt inkl. Konsolen und Konsolenzubehör
- Alle sichtbaren Teile aus Edelstahl V2A
- Die Griff-/Konsolenverbindung besteht aus hochwertigem Druckguss
- Im Dauerversuch nach mit > 200.000 Zyklen geprüfte Produktqualität nach OGRO Werknorm (WN)
- Konsolenrohr und Befestigung müssen nicht punktverschweißt werden. Bei Maßabweichungen kann das Rohrmaterial kurzfristig angepasst werden.
- Geringe Durchbiegung durch Rohrmaterialeinsatz mit erhöhter Wandungsstärke:
 - Ø 34 mm = 2 mm
 - Ø 40 mm = 3 mm

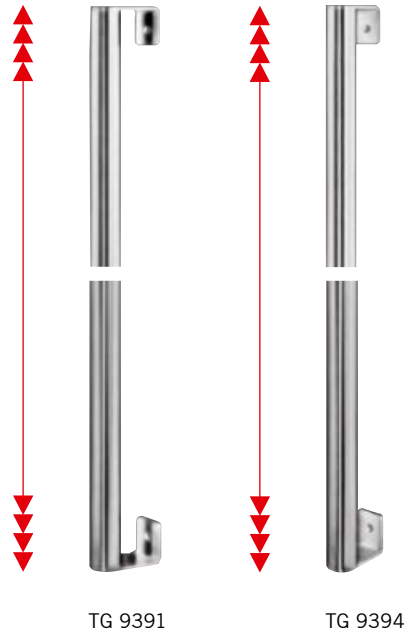

RAMMSCHUTZ

Schutz für Wand und Tür

In vielen öffentlichen Gebäuden – wie z. B. Kliniken oder Seniorenheimen – gibt es Wand- und Türflächen, die unbeabsichtigten Kontakten ausgesetzt sind und dadurch leicht beschädigt werden können. Der OGRO Rammschutz an Türen in Verbindung mit einer Türöffnungsbegrenzung oder einem Türstopper bietet hier einen sehr guten Schutz. Da der OGRO Rammschutz flacher als die meisten anderen Rammschutzlösungen konstruiert ist, wird durch den flach aufliegenden Rammschutz der Abstand zwischen geöffnetem Türflügel und angrenzender Wand kleiner. Somit wird eine größere Durchgangsbreite der geöffneten Türflügel ermöglicht bei gleichzeitigem Schutz von Türblatt und Wand. Gerade bei stark frequentierten Fluren, in denen z. B. oft Krankbetten durch doppelflügelige Türen geschoben werden, ist die größere Durchgangsbreite ein deutlicher Vorteil, und das zu einem attraktiven Preis.



Die Oberflächen des Rammschutzes sind gegen Stoßbelastungen und Oberflächenbeschädigungen mit einem besonderen Schliff versehen.



ÜBERSICHT TÜRGRIFFE UND GRIFFSTANGEN

TG 9115 ☹️



TG 9116 ☹️



TG 9117 ☹️



TG 9830



TG 9317 ☹️



TG 9318



TG 9335 ☹️

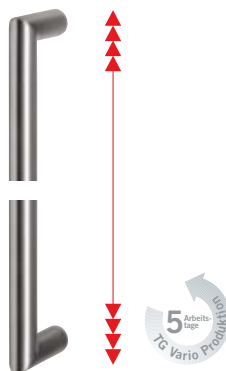

TG 9355 ☹️

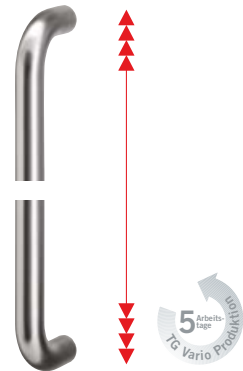

TG 9391 ☹️

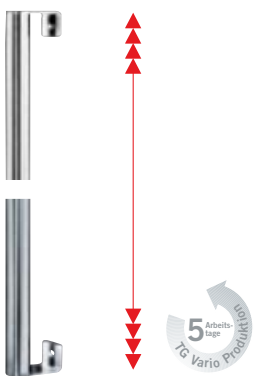

TG 9394 ☹️

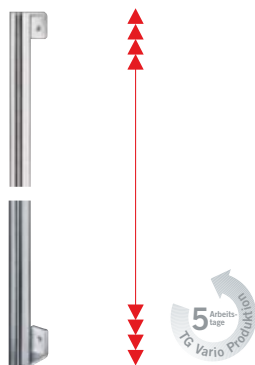

Rammschutz



TG 9304



TG 9306



TG 9313



TG 9316 



TG 9356 

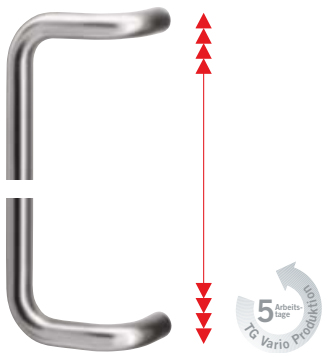

TG 9359 



TG 9377 

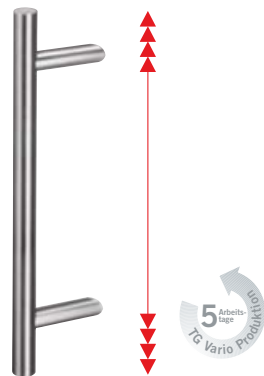

TG 9387 

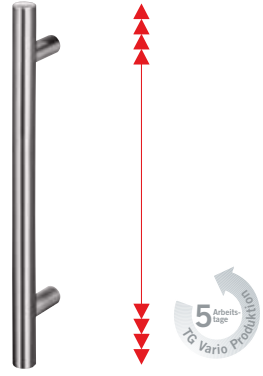

TÜRGRIFFE UND GRIFFSTANGEN

TG 9115

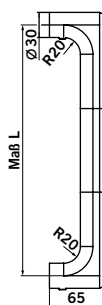

L mm 300 400 600

TG 9116

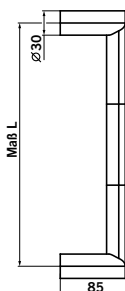

L mm 300 400 600

TG 9117

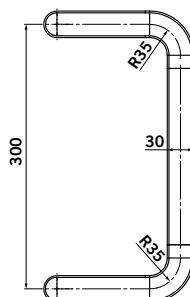

L mm 300

TG 9830



Design: Dieter Sieger

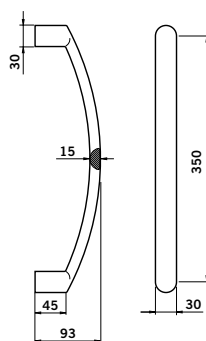

TG 9304

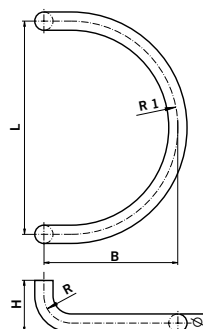

Ø mm	25	32	40
R mm	40	45	60
R1 mm	100	175	175
B mm	140	220	235
H mm	75	85	100
L mm	200	350	350

TG 9306

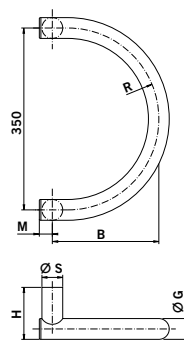

Ø G mm	30	40
Ø S mm	30	32/40
R mm	175	175
B mm	195	205
H mm	85	100
M mm	20	25

■ Edelstahl rostfrei
ER

■ Brailleschrift

TG 9313

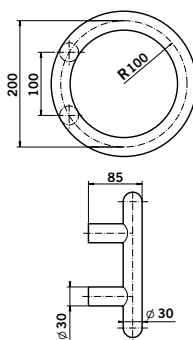

Ø mm	30
R mm	100

TG 9316

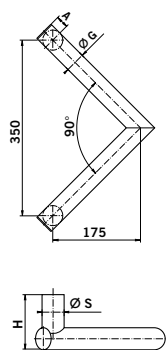

Ø G mm	32	40
Ø S mm	26	32
H mm	85	100
A mm	20	25

TG 9317

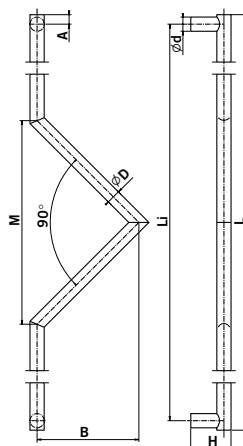

Ø D mm	32	40
Ø d mm	26	32
B mm	215	225
H mm	85	100
L mm bis	2200	2200
M mm	430	450
A mm	20	25

Zusätzliche Stütze
 ab L = 1000 (bei Ø D = 32 mm)
 ab L = 1200 (bei Ø D = 40 mm)

TG 9318

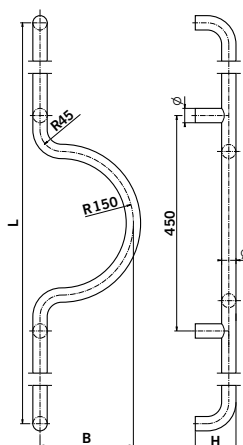

Ø mm	30
B mm	195
H mm	85
L mm	700
bis	2000

TG 9335

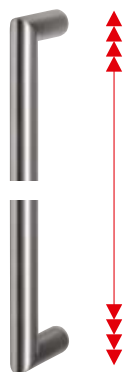

▪ Variable Längen verfügbar

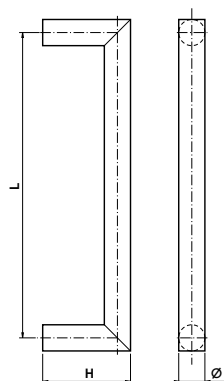

Ø mm	25	32	40
H mm	75	85	100
L mm	≥ 210	≥ 200	≥ 200
ab L mm*	1600	1800	2600

Standardlänge 350 mm

* = zusätzlicher Befestigungspunkt

TG 9355

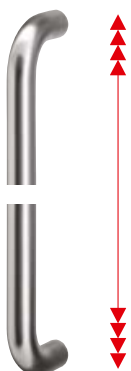

▪ Variable Längen verfügbar

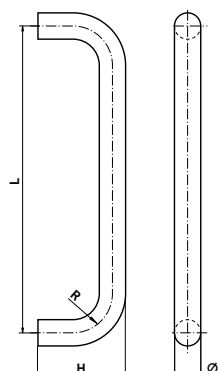

Ø mm	20	25	32	40
R mm	30	40	45	60
H mm	65	75	85	100
L mm ≥	≥ 150	≥ 210	≥ 210	≥ 250
ab L mm *		1600	1800	2000

* = zusätzlicher Befestigungspunkt

TÜRGRIFFE UND GRIFFSTANGEN

TG 9356

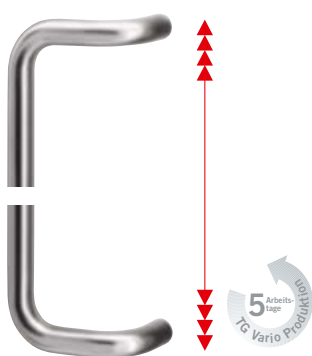

Variable Längen verfügbar

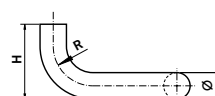
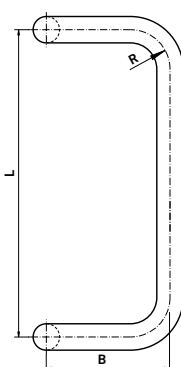

Ø mm	25	32	40
R mm	40	45	60
B mm	100	140	150
H mm	75	85	100
L mm ≥	210	210	250

TG 9359

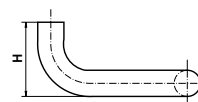
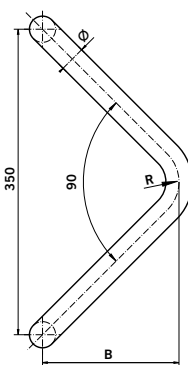

Ø mm	25	32	40
R mm	40	45	60
B mm	158	156	156
H mm	75	85	100

TG 9377

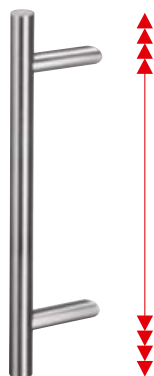

- Variablen Längen verfügbar
- Schräge Stützen
- Satino Oberfläche

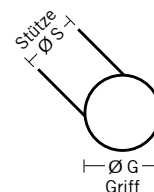
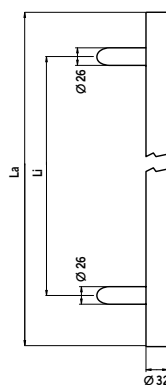
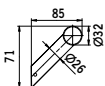
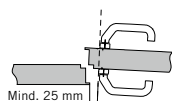

Ø G	Ø S
32 mm	26 mm

TG 9387



- Variable Längen verfügbar
- Gerade Stützen
- Satino Oberfläche

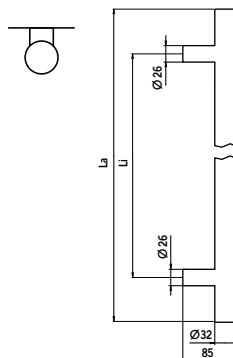

Ø G	Ø S
20 mm	18 mm
25 mm	18 mm
32 mm	26 mm
40 mm	32 mm

TG 9391

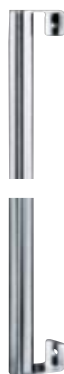

- Variable Längen verfügbar
- Konsolenbefestigung
- Millimetergenaue Fertigung
- Set inkl. Befestigungen (Konsolen)

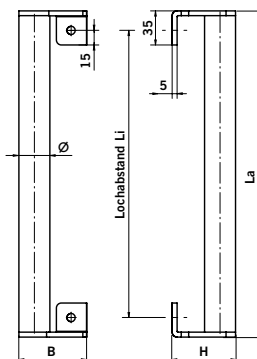
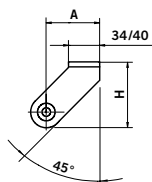

Ø D 34 mm

Ausf.	H	A	B	Bezeichnung
1.	70	40	74	ohne Sensorleiste
2.	85	55	89	mit Sensorleiste

Ø D 40 mm x 3 mm

Ausf.	H	A	B	Bezeichnung
1.	80	46	86	ohne Sensorleiste
2.	90	56	96	mit Sensorleiste

TG 9394

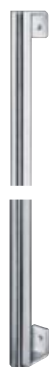

- Variable Längen verfügbar

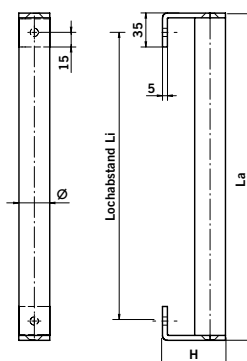
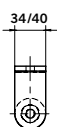

Ø D 34 mm

Ausf.	H	Bezeichnung
1.	70	ohne Sensorleiste
2.	85	mit Sensorleiste

Ø D 40 mm x 3 mm

Ausf.	H	Bezeichnung
1.	80	ohne Sensorleiste
2.	90	mit Sensorleiste

STÜTZROSETTEN

STÜTZROSETTEN

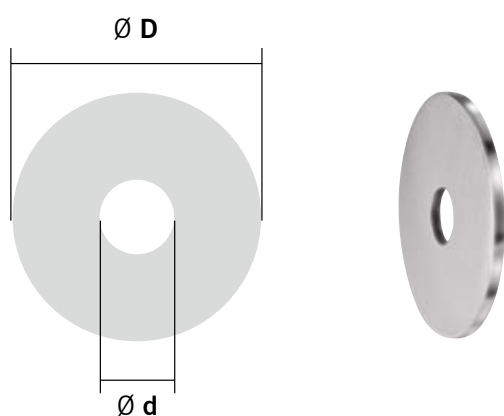

- Stützrosetten für bessere Verteilung der Kräfte
- Schutz der Türoberfläche
- Materialstärke 2 oder 8 mm
- Für GZ 203 (Griff einseitig mit Gegenrosette)
- Für GZ 215 (beidseitig Griffe)
- Montage an VSG (Verbundsicherheitsglas)

	GZ 537	GZ 540	GZ 544	GZ 550
Ø D (Rosette)	37	40	44	50
Ø d (Loch)	6,2	6,2	8,2	8,2
Materialstärke	2/8	2/8	2/8	2/8
für Ø Türgriff	20	25	32	40

Alle Maße in mm

RAMMSCHUTZ

RAMMSCHUTZ



Einsatz: Krankenhäuser, Senioren- und Pflegeeinrichtungen

Nutzung: Schutz von Wand- und Türflächen gegen Beschädigung, Gefährdung, Abnutzung

Ø Rammschutz	20	25	32
Ø Stütze	18	18	26
Höhe	65	75	85
Alle Maße in mm			

BEFESTIGUNGSMATERIAL

Für Türgriffe mit gerader Stütze

GZ 202

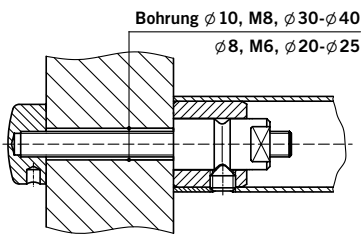

Befestigung an Profil- und Vollblättüren.
Einseitig, durchgehend, mit Gegenrosette.

GZ 203

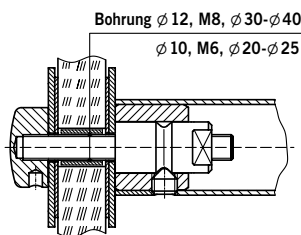

Befestigung an Ganzglastüren.
Einseitig, durchgehend, mit Gegenrosette.

GZ 214

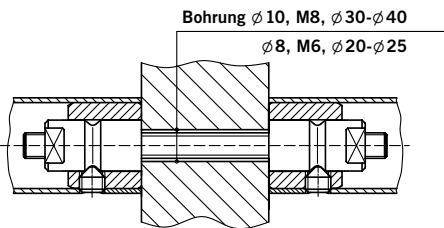

Befestigung an Profil- und Vollblättüren.
Beidseitig, nicht sichtbar.

GZ 215

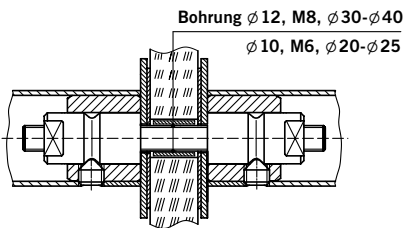

Befestigung an Ganzglastüren.
Beidseitig, nicht sichtbar.

GZ 216

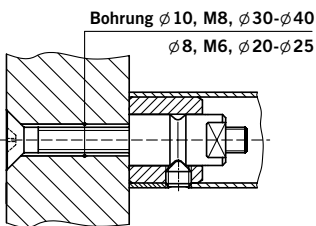

Befestigung an Profil- und Vollblättüren.
Einseitig, durchgehend.

GZ 224

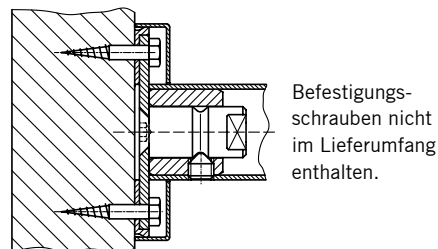

Befestigung an Profil- und Vollblättüren.
Einseitig, nicht sichtbar, mit Überclipsrosette. Nur für gerade Griffe.

GZ 234

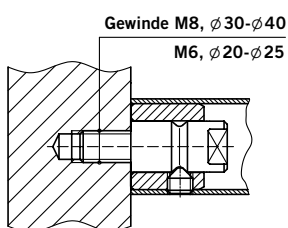

Befestigung an Profil- und Vollblatttüren.
Einseitig, nicht sichtbar. Einschraubtiefe 20 mm.

GZ 274

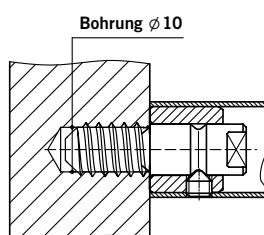

Befestigung an Vollblatttüren.
Einseitig, nicht sichtbar. Einschraubtiefe 20 mm.

GZ 284

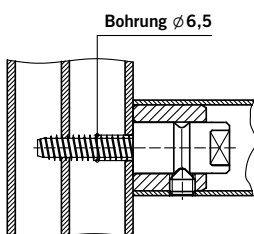

Befestigung an Profil- und Vollblatttüren.
Einseitig, nicht sichtbar.

Stützrosetten

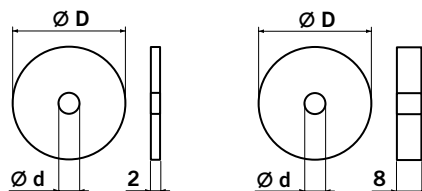

	GZ 537	GZ 540	GZ 544	GZ 550
ø D (Rosette)	37	40	44	50
ø d (Loch)	6,2	6,2	8,2	8,2
Materialstärke	2/8	2/8	2/8	2/8
für ø Türgriff	20	25	32	40

Alle Maße in mm

Die Befestigungen GZ 202 bis GZ 284 sind nicht mit dem Türgriff TG 9377 mit schrägen Stützen kombinierbar.
Passende Befestigungen für Türgriffe mit schrägen Stützen finden Sie auf der nächsten Seite.

Befestigungen für GZ 2xx können nicht mit den Türgriffen TG 9391 und TG 9394 verwendet werden.
Befestigungen für diese beiden Türgriffe müssen bauseits erfolgen.

BEFESTIGUNGSMATERIAL

Für Türgriffe mit schräger Stütze (TG 9377)

GZ 302

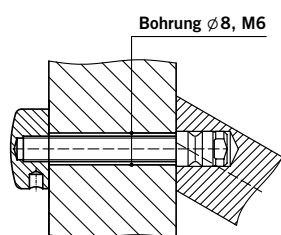

Befestigung an Profil- und Vollblatttüren.
Einseitig, durchgehend, mit Gegenrosette.

GZ 303

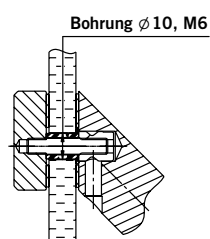

Befestigung an Ganzglastüren.
Einseitig, durchgehend, mit Gegenrosette.

GZ 314

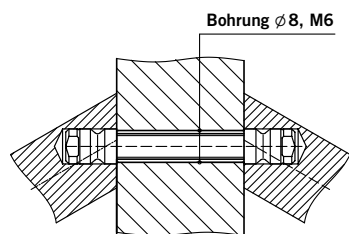

Befestigung an Profil- und Vollblatttüren.
Beidseitig, nicht sichtbar.

GZ 315

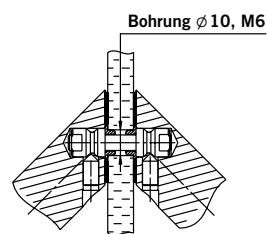

Befestigung an Ganzglastüren.
Beidseitig, nicht sichtbar.

GZ 334

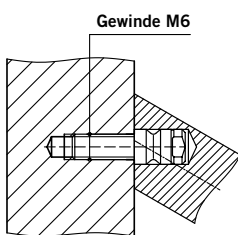

Befestigung an Profil- und Vollblatttüren.
Einseitig, nicht sichtbar. Einschraubtiefe 20 mm.

GZ 374

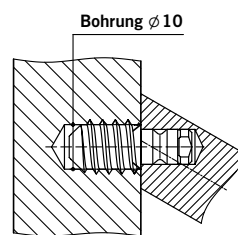

Befestigung an Vollblatttüren.
Einseitig, nicht sichtbar.

GZ 384

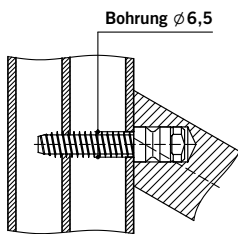

Befestigung an Profil- und Vollblatttüren.
Einseitig, nicht sichtbar.

Schonscheibe aus EPDM

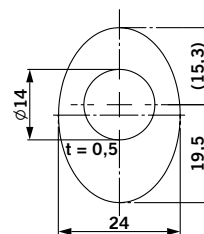

Inkl. Passscheibe.
Stützendurchmesser: 26 mm.

Sämtliche Befestigungen für GZ 3xx können nicht mit den Türgriffen TG 9391 und TG 9394 verwendet werden.
Befestigungen für diese beiden Türgriffe müssen bauseits erfolgen.